

# Manual de Instrucciones Puerta Batiente

## Función manual y eléctrica

### Contenidos

	<u>página</u>
<b>Instrucciones</b>	
<b>1. Instrucciones Generales</b>	2
1.1 Obligaciones del usuario	2
1.2 Instrucciones de seguridad para montaje, puesta en marcha y mantenimiento	2
1.3 Garantía y responsabilidad	3
<b>2. Uso según la finalidad</b>	3
<b>3. Directivas y normativas</b>	3
3.1 Directivas y normativas	3
<b>4. Montaje</b>	3
4.1 Preparativos para el montaje	3
4.2 Herramientas para el montaje	4
4.3 Montaje del bastidor y bisagras	5
4.4 Instalación del recibimiento de la hoja	5
4.5 Instalación de las bisagras en los paneles	6
4.6 Instalación de la hoja	6
4.7 Montaje del motor	9
4.8 Ajuste del motor	9
<b>5. Especificaciones técnicas</b>	9
<b>6. Puesta en marcha</b>	9
<b>7. Funcionamiento</b>	9
7.1 Función eléctrica	9
7.2 Función manual	10
<b>8. Mantenimiento</b>	10
8.1 Servicios	10
8.2 Cuidados	10
8.3 Pruebas	10
8.4 Averías / Solución de errores	10
<b>9. Desconexión / Desmontar / Ajustes</b>	11
9.1 Desconexión	11
9.2 Desmontar	11
9.3 Ajustes	11
<b>10. El fabricante</b>	11
<b>11. Informes</b>	11
11.3 Informe de entrega	12
<b>Apéndice A Datos técnicos</b>	12
<b>Apéndice C Instrucciones de uso para motor</b>	
<b>Apéndice D Manual de usuario y mantenimiento de puerta batiente</b>	DP.31

## **Instrucciones**

Leer detenidamente este manual de instrucciones y cumplir con todo su contenido y con las instrucciones de seguridad.

### **1. Instrucciones generales**

- La puerta batiente (función manual o eléctrica) se ha diseñado según las normativas EN. Aun así, esto no le exime de la obligación de asegurarse de que estas normativas sean incompatibles con las normativas aplicadas en su país.
- Los materiales requeridos para montar la puerta a la pared o el techo, tales como tacos o tornillos, no están incluidos en la entrega de la puerta de garaje!
- Todo lo relacionado al montaje a la derecha o izquierda siempre se entiende desde el interior del garaje, es decir mirando desde el interior al exterior.
- A menos que se indique lo contrario todas las medidas están expresadas en milímetros.
- Sujeto a cambios.

#### **1.1 Obligaciones del usuario**



- Rogamos cumpla las instrucciones de montaje!
- La puerta solo debe ser instalada por personal autorizado que esté familiarizado con su funcionamiento.
- En principio, personas, animales u objetos no pueden estar presentes en el área de cierre de la puerta mientras esté funcionando.
- En caso de averías debe avisar a una persona competente (experto)!
- No modifique la construcción de la puerta por iniciativa propia!
- Si la puerta funciona con mando sin autoparada, debe mantener contacto visual mientras la puerta está en funcionamiento.
- Durante el movimiento de la hoja de la puerta no puede haber personas en el área de cierre de la puerta!
- Si el motor falla, hay un corte de corriente o la puerta es la única salida, debe ser posible hacer funcionar la puerta manualmente!
- Asegúrese que la instalación se utiliza sólo en condiciones perfectas y que un profesional revisa regularmente el correcto funcionamiento de los dispositivos de seguridad (antes de la puesta en marcha y siempre que sea necesario, como mínimo una vez al año). Debe tener un comprobante de estas revisiones.

#### **1.2 Instrucciones de seguridad para montaje, puesta en marcha y mantenimiento**



- Cuando realice trabajos eléctricos en la puerta asegúrese que el suministro de corriente está apagado y no pueda darse una conexión fortuita.
- Cualquier trabajo en dispositivos eléctricos debe realizarlo un electricista profesional.
- Nunca desconecte o se salte ningún dispositivo de seguridad.
- Nunca utilice la puerta si algún dispositivo de seguridad está dañado!
- Utilice guantes y calzado de seguridad cuando haya riesgo de que pueda cortarse y gafas de protección cuando trabaje en la puerta!
- Trabaje siempre desde una posición segura!
- Proteja el área de trabajo antes de empezar el montaje, servicio o mantenimiento para evitar peligros o interrupciones inesperadas!
- El mantenimiento de la instalación debe realizarlo una empresa o profesional competente.
- Cuente con luz adecuada.
- Utilice solo herramientas adecuadas.

### **1.3 Garantía y responsabilidad**

Un uso y mantenimiento correctos de la puerta son indispensables para poder reclamarla garantía. La garantía no cubre reparaciones llevadas a cabo por personal inexperto ni cambios en la construcción realizados por el usuario en el operador de la puerta. La garantía tampoco cubre daños causados por errores operativos, incumplimiento de las instrucciones o falta de mantenimiento.

### **2. Uso según la finalidad**

La puerta está ideada para ser montada en garajes o cancelas con acceso peatonal y mayoritariamente como acceso seguro de vehículos y sobretodo en áreas residenciales.

### **3. Directivas y normativas** (sólo para puertas con funcionamiento eléctrico)

Durante la construcción, producción y montaje de la puerta se cumplen las siguientes directivas y normativas, en particular:

98/37/EC	Directivas de maquinaria (versión anterior 89/392/ EEC)
89/336/EEC	EMV Directivas (con modificaciones 91/263/EEC,92/31/EEC,93/68/EEC)
73/23/EEC	Directiva de baja tensión (con modificaciones 93/68/EEC)

EN 13241-1	Puertas Industriales, comerciales, de garaje y portones
EN 12604:2000	Aspectos mecánicos; Requisitos y clasificación
EN 12605:2000	Aspectos mecánicos; Métodos de ensayo
EN 12445:2000	Uso seguro de puertas eléctricas; métodos de ensayo
EN 12453:2000	Uso seguro de puertas eléctricas; Requisitos

EN 954-1:1996	Seguridad de las máquinas; partes de los mandos relativos a la seguridad
EN 60204-1:1997	Seguridad de las máquinas; Equipo eléctrico
EN 60335-1:1994	Seguridad de dispositivos eléctricos, Requisitos generales

### **3.1 Características**

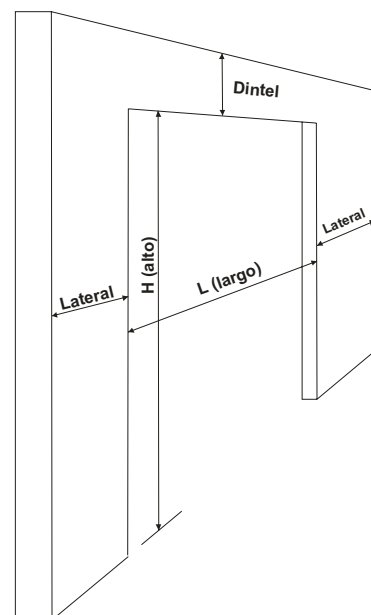
La puerta de garaje cumple con las directivas y normativas aplicables. Este cumplimiento fue demostrado, los documentos pertinentes están a disposición del fabricante.

### **4. Montaje :**

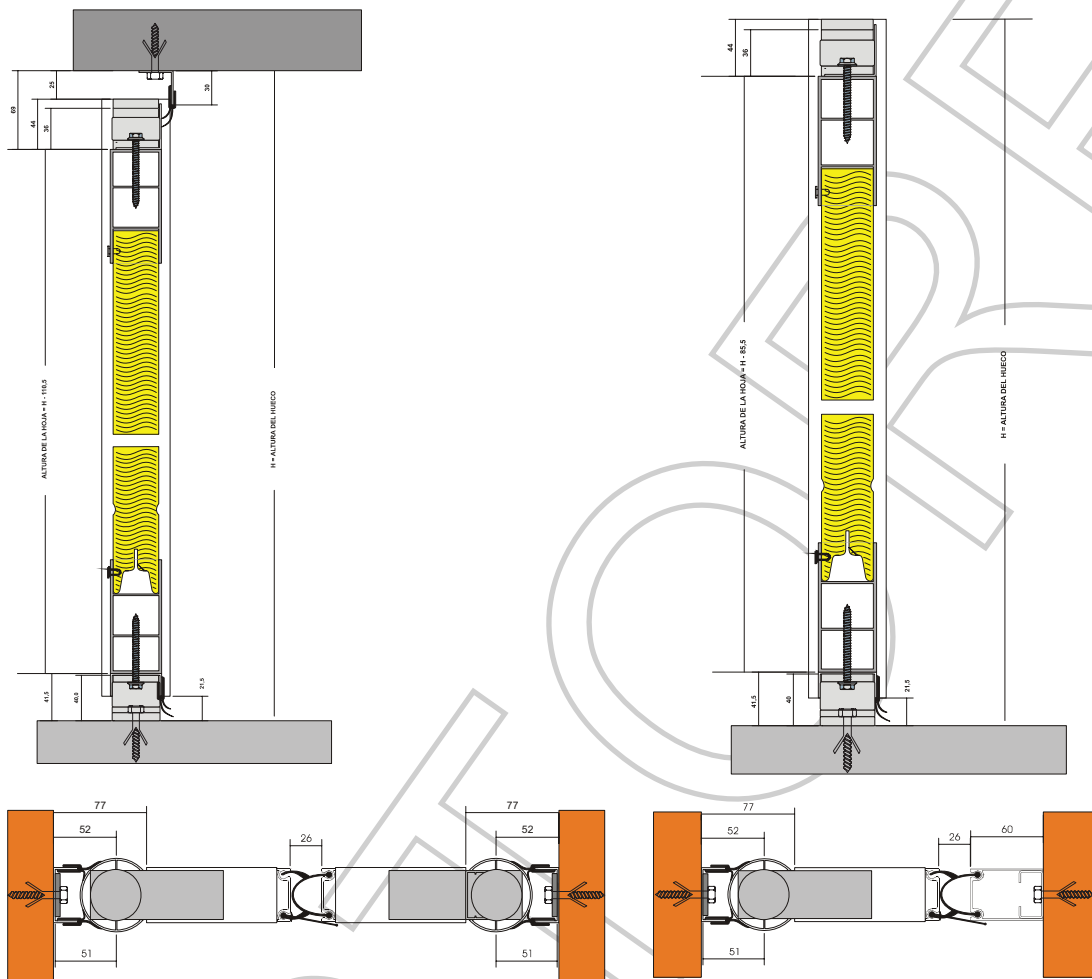
#### **4.1 Preparativos para el montaje:**



- Asegúrese de que la superficie dónde van a instalarse las bisagras esté lisa, a plomo y tenga suficiente capacidad de carga.
- Utilice un nivel para asegurarse de que el suelo es totalmente liso.
- Asegúrese antes de empezar con el montaje de que el hueco cumple con los requisitos mínimos (*fig. 1*)
- Previamente al montaje de la puerta verifíquese la concordancia de las medidas de la puerta recibida respecto al hueco donde ha de montarse.



**Fig. 1**



## 4.2 Herramientas para el montaje + accesorios

Lista de herramientas necesarias:

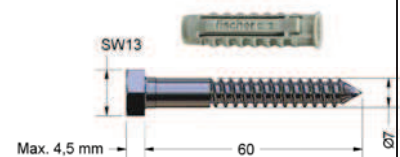
- Nivel
- Remachadora
- Taladro
- Taladro con batería
  - Brocas: 4.5 mm / 9.0 mm / 10.0 mm
  - Tacos varios 10 mm
  - Remaches de 4 mm.
  - Carraca 10 mm (3/8")
- Tenazas: 2 ud.
- Martillo de teflón
- Juego de llaves allen
- Llave abierta: 10 - 11 / 12 - 13
- Sargentos : 3 ud. (mínimo 2 ud.)
- Aprox. 5 mtrs. de cable



Accesorios por ejemplo FISCHER SX10 SK (kit) (no se incluyen en la entrega) -Tacos 10 mm -Tornillos hexagonales Ø7 , SW13, L=60

**¡Lleve gafas de seguridad al taladrar!**  
**¡Utilice una escalera segura y estable!**

20 ud.  
20 ud.



### 4.3 Montaje del bastidor y bisagras

En primer lugar procederemos al montaje del la U 20x45x20 de bastidor y los soportes de las bisagras de cojinetes, para ello colocaremos el bastidor a nivel y a plomo sobre la pared, realizaremos una marca con lápiz, a continuación introduciremos en el mismo el soporte de la bisagra superior (fig.3) y la atornillamos junto con el bastidor en los agujeros que a tal efecto están realizados, luego procederemos de igual forma con el soporte de la bisagra inferior (fig.4), esta última también irá atornillada al suelo (fig.2), comprobar el nivel y el plomo de las paredes. Utilícese para ello un nivel y plomada, cuando el bastidor y los soportes de las bisagras estén totalmente fijados y atornillados procederemos a introducir las gomas laterales en la “U” del bastidor, ver (fig.5). **En caso de que la puerta fuese de dos hojas procederemos de igual forma en el otro lado de la puerta.**

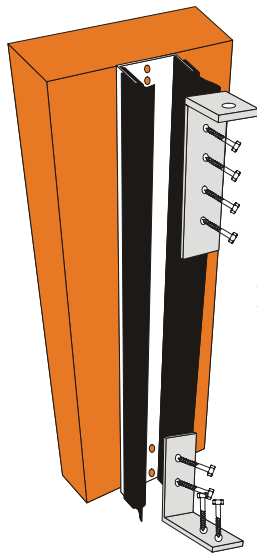


Fig.2

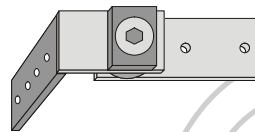


Fig. 3



Fig. 4

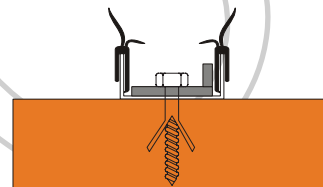


Fig. 5

### 4.4 Instalación del recibimiento de la hoja

Esta acción solo se llevará a cabo en puertas de 1 hoja, ya que las puertas batientes de dos hojas no llevan recibimiento. Instalar el perfil “C” de acero galvanizado sobre la pared separados cada 50 cm. aproximadamente, trazar una línea para que quede perfectamente alineados y a plomo. (fig.6). Una vez alineados se deberán fijar a la pared con los tacos y los tornillos adecuados, según el tipo de pared (hormigón, bloque, etc.). Ya fijados los perfiles “C” a la pared colocaremos el perfil “U” 60x43x60 de aluminio introduciendo la parte de la abertura en el perfil “C”. Taladramos el perfil “U” y el perfil “C” por el interior de la puerta y remachamos o atornillamos para su fijación (fig. 6). **El perfil “U”,**

**lleva ya incorporado la goma de estanqueidad central.** A continuación se tapa por la parte superior con la tapa de aluminio (fig. 7).

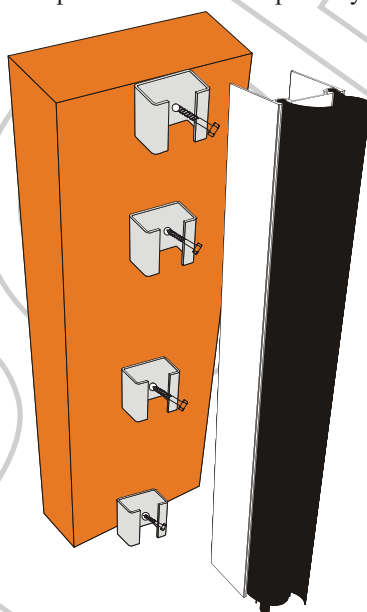


Fig. 6

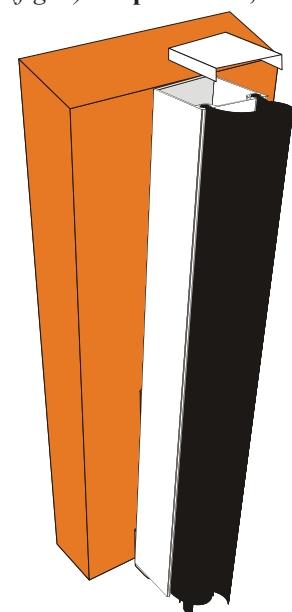
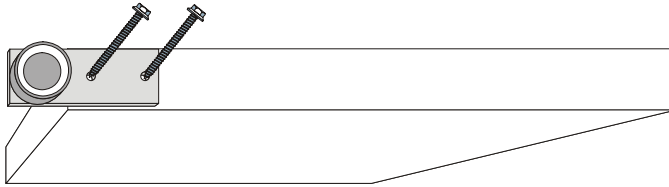


Fig. 7

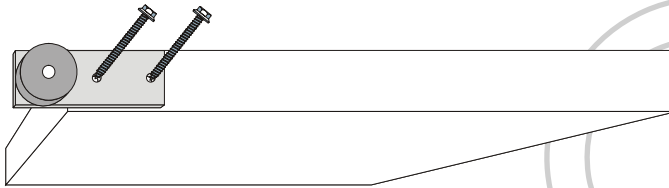
#### **4.5 Instalación de las bisagras en los paneles.**

Ahora procederemos a colocar las bisagras en los paneles, primeramente instalaremos la bisagra en el panel bajo (es el que lleva la “U”) la cual será atornillada con los tornillos de 60 que se suministran (fig. 8), los agujeros de la bisagra deberán coincidir con los agujeros que ya van realizados en el perfil de aluminio del panel bajo (la bisagra quedará volada).



**Fig. 8**

Realizaremos la misma operación con la bisagra y el panel superior (fig. 9). Este panel no lleva la “u” de aluminio, pero si la puerta va situada en una obra donde hay techo, llevará un perfil “L” de 40x40.



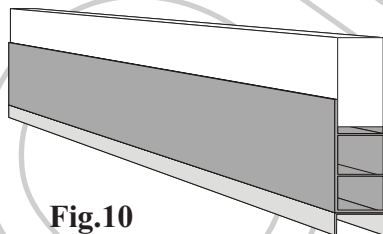
**Fig. 9**

#### **4.6 Instalación de la hoja.**

**Importante:** Deberá utilizar guantes, ya que los laterales de los paneles están descubiertos y pueden ocasionar peligro de corte.



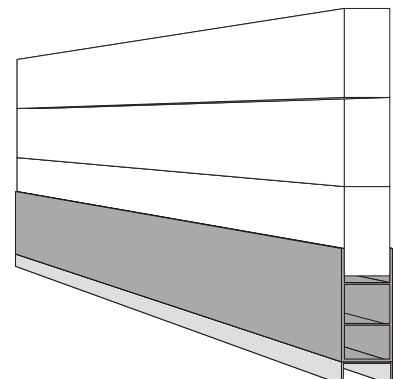
Ahora colocaremos el panel bajo sobre el suelo con mucho cuidado y calzándolo para que no se mueva (fig. 10), esta operación deberá ser realizada por dos personas y disponer de un soporte rígido para poder ir formando la puerta panel a panel, es imprescindible que las bisagras sean instaladas antes de proceder a la instalación del primer panel, también debe tener en cuenta si tiene otra puerta de salida, ya que es posible que parte de la herramienta o accesorios se queden por fuera del garaje y una vez montado los paneles puede verse en la imposibilidad de salir del mismo y tener que desmontar nuevamente los paneles para poder salir, otra posibilidad sería montar la hoja detrás del muro y dejar el hueco de puerta libre para el paso.



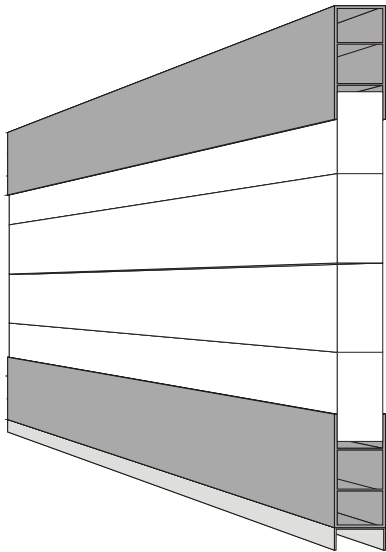
**Fig.10**

Seguiremos instalando los demás paneles, con mucho cuidado ya que las terminaciones tienen peligro de corte, utilice guantes, los paneles deben estar perfectamente alineándolos por los extremos unos con otros (fig. 11).

**Fig.11**

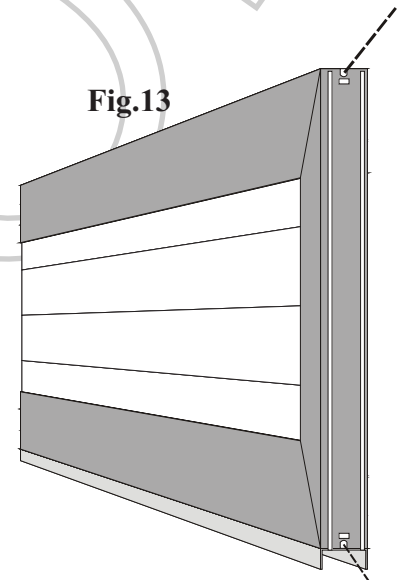


A continuación colocaremos el último panel (fig. 12).



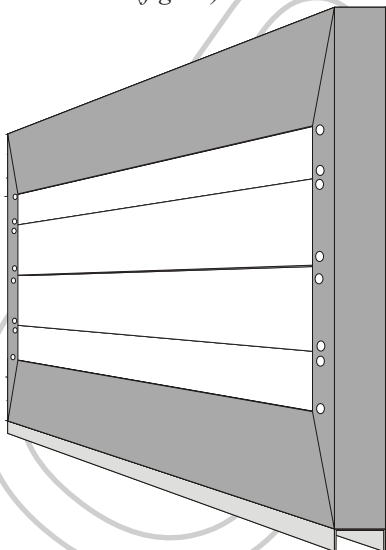
**Fig.12**

Introducimos ahora el perfil de aluminio 100x45 lateral que lleva el carril para la goma, este irá situado en el lado contrario a las bisagras, para el cierre del marco junto con las escuadras suministradas a tal efecto, están deben estar situadas en el perfil que introducimos y no en los que están puestos, una vez colocado en su lugar exacto apretamos las escuadras hasta que los perfiles queden perfectamente unidos (*fig. 13*)



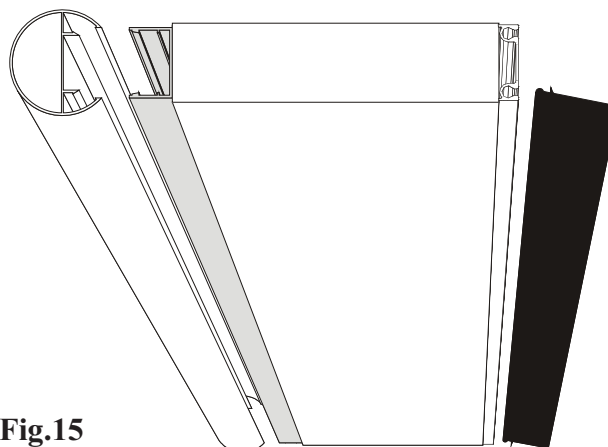
**Fig.13**

Realizaremos la misma operación con el otro perfil lateral del lado contrario, este lleva remachado a el la "U" de enganche del perfil de aluminio redondo (perfil bisagra) y lo remachamos al panel por la parte interior, debemos poner los remaches en la unión de cada panel, es decir, un remache en el panel inferior y otro en el panel inmediatamente superior, siempre dentro de los 5 centímetros ya que en esta medida se encuentran los refuerzos interiores de los paneles sándwich, pudiéndose colocar a otras medidas en el sistema aluminex, para ello utilizaremos remaches de 4,5 milímetros. (*fig. 14*)



**Fig.14**

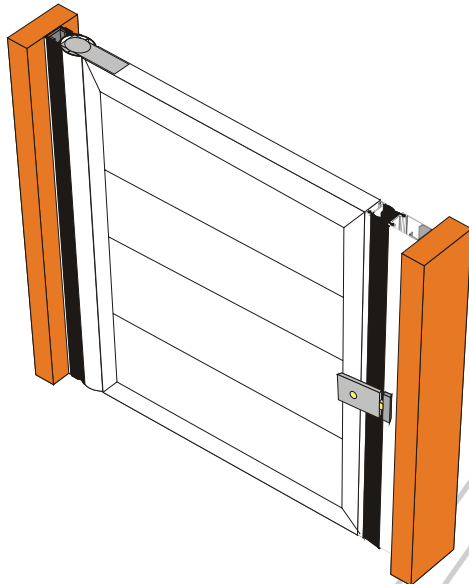
Por ultimo instalaremos el perfil de aluminio redondo (perfil bisagra) clipándolo en la "u" de que está unida al marco de la puerta e introducimos en el lado contrario la goma de tope por el carril que ya está unido al marco de la puerta, esta goma debe ser introducida por el carril interior, ver (*fig. 15*).



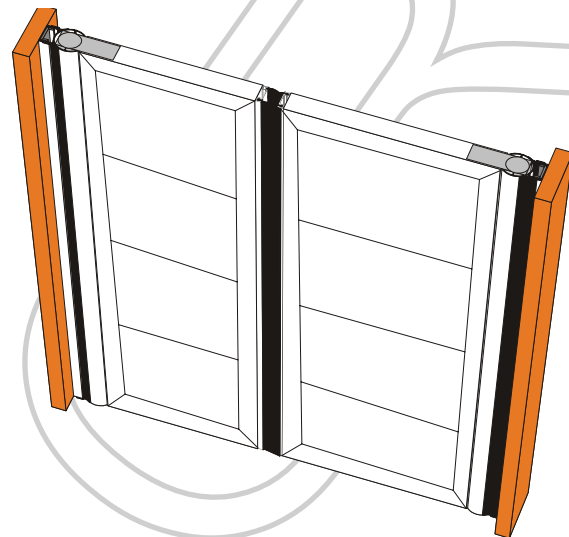
**Fig.15**

En caso de que la puerta fuese de dos hojas, realizaremos la misma operación para cada una de las hojas.

Una vez fabricada la hoja, se procede a colocarla sobre los soportes de las bisagras, primero sobre la bisagra de la parte baja y luego se ajusta con el tornillo la bisagra regulable superior (fig. 16) para puerta de una hoja y (fig. 17) para puertas de dos hojas.

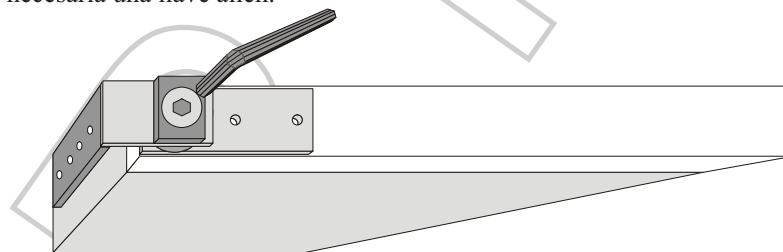


**Fig. 16**



**Fig. 17**

Se ajusta la bisagra superior para que la puerta quede perfectamente perpendicular y a plomo (fig. 18). Para ello es necesaria una llave allen.



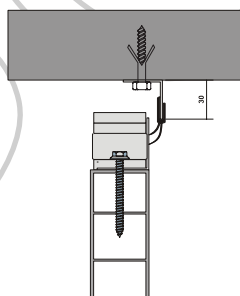
**Fig.18**

Ahora colocaremos la cerradura en los taladros que a tal efecto están ya fabricados en el perfil de la hoja, una vez ajustada debemos instalar el recibimiento de la misma en el lugar exacto (fig. 16 y 17).

Por ultimo atornillaremos el tope de aluminio al suelo, en el lateral del recibimiento para las puertas de una hoja y en el centro para as puertas de dos hojas.



***No olvide colocar los topes, no debe mover la puerta sin topes, puede ser peligroso.***



***Nota importante:*** Las puertas que no son de cancela, sino que se instalan bajo techo deben llevar una "L" de aluminio 30x30 con goma de estanqueidad atornillada al techo como tope (fig.19).

**Fig.19**



#### **4.7 Montaje del motor**

El montaje del motor se lleva a cabo según las instrucciones del fabricante del motor (*ver tabla 4*)

#### **4.8 Ajuste del motor**

El ajuste del motor también se lleva a cabo según las instrucciones del fabricante del motor.

<b>Modelo del motor:</b>	<b>Longitud max. de hoja en mm.</b>	<b>Uso</b>
MOVEL SUB	3000	Semi-intensivo
MOVEL F1	2500	Semi-intensivo
MOVEL F1L	4000	Semi-intensivo
MOVEL MASTER	4000	Intensivo
CLEMSA AA4010 – AA4012	3000	Semi-intensivo
CLEMSA AA3295	2500	Semi-intensivo
CLEMSA AA4395	4000	Semi-intensivo
CLEMSA AA3296	4000	Intensivo

Tabla 4

### **5. Especificaciones técnicas**

#### **Puerta batiente por hoja:**

- Ancho: max. < 4000 mm
- Alto: max. < 3000 mm
- Ver apéndice A “Especificaciones de instalación”

El nivel mínimo de protección para asegurar el cierre se describe en la tabla 1 de DIN EN12453.

La medición de fuerzas se lleva a cabo de acuerdo con DIN EN 12445.

Las fuerzas indicadas cumplen con las normativas.

Emisión de ruido:

El ruido que se produce durante el funcionamiento de la puerta está por debajo del límite admitido de ruido permanente en presión punta (< 70 dBA).

### **6. Puesta en marcha**



La puerta debe ser puesta en marcha por un profesional competente (experto).

Debe redactarse un informe de puesta en marcha. La empresa responsable de la instalación (empresa especialista) redacta un informe de aceptación e instala el distintivo de la CE en la puerta. Con este informe y la instalación del distintivo de la CE se confirma el cumplimiento de la normativa de la EC de maquinaria.

### **7. Funcionamiento**



El funcionamiento de la puerta de garaje se lleva a cabo según el manual del motor, ver el manual de instrucciones adjunto del “fabricante del motor”.

Cuando se instala la puerta se le da al cliente (usuario) instrucciones adicionales.

La puerta batiente debe utilizarse a una temperatura ambiente de entre -20°C y +40°C

#### **7.1 Función eléctrica**



El funcionamiento de la puerta eléctrica puede ser con un transmisor, manual o con un interruptor de pared.

El funcionamiento de la puerta se da mediante un impulso dirigido hacia la puerta.

Cuando la puerta encuentra un obstáculo, la puerta se para y da marcha atrás mediante el limitador integrado en el motor.

Los ajustes en el motor debe realizarlos un profesional.

## **7.2 Función manual**

En caso de un fallo en la corriente la hoja de la puerta puede independizarse del motor mediante el sistema de desbloqueo de emergencia. De esta manera la puerta puede abrir y cerrarse manualmente. La puerta manual debe abrir o cerrarse únicamente mediante la empuñadura.



*Si no hay una entrada secundaria al garaje el sistema de desbloqueo o el cable deben montarse de manera que pueda desbloquearse la puerta desde el exterior.*

## **8. Mantenimiento**

Solo el servicio, atención y revisión regular garantizarán a la puerta un largo periodo de vida.

### **8.1 Servicio**

Si el servicio no se realiza o se hace de manera inadecuada o por una persona inexperta, el fabricante (instalador) no se hace responsable de los daños o de sus consecuencias.

### **8.2 Cuidados**

Las siguientes actividades son indispensables y deben llevarse a cabo en el motor de la puerta:

#### **Inmediatamente después de la instalación**

- Deben ser retirados los plásticos protectores de los paneles.

#### **Otros servicios y actividades de inspección**

- Revise al menos una vez al año que todos los tornillos y tuercas estén bien apretados. Atornille aquellos que se hayan aflojado.
- Los artículos sujetos a desgaste, como bisagras..., deben revisarse y cambiarse si es necesario (cualquier recambio debe realizarlo siempre un experto)
- Revise visualmente de manera regular por si observa algún daño general

### **8.3 Pruebas**



Según el párrafo 6 de las “directivas para ventanas, puertas y puertas de garaje eléctricas” estas puertas debe ponerlas a prueba un experto antes de la primera puesta en servicio y siempre que sea necesario, al menos una vez al año. Esta inspección no entra en la puesta en servicio.

### **8.4 Averías / Solución de errores**

Avería	Posible causa	Solución
La puerta no se abre/cierra	No ha conectado el suministro de corriente	Conecte el suministro de corriente
La puerta no se abre/cierra	Obstáculo, Suciedad en la guía	Quite el obstáculo Limpie la guía
La puerta no se abre a distancia	Defecto en el mando	Cambie las pilas
El motor funciona, la puerta no se mueve	La hoja de la puerta queda separada del motor (desbloqueado)	Asegure la puerta al motor
Averías en el motor		Ver instrucciones de uso del fabricante del motor

## **9 Desconexión / Desmontar / Ajustes.**

### **9.1 Desconexión** (sólo para puertas eléctricas)

Desconecte el suministro de corriente de la puerta del general y asegúrese de que no se puede conectar.

### **9.2 Desmontar**

Proteja el área de acceso la puerta antes de desmontarla.

Solo un experto puede desmontar la puerta.

- Asegúrese de que solo profesionales están presentes en el momento de desmontar la puerta. Mantenga a las personas no autorizadas a una distancia de seguridad.
- Cuente con luz adecuada.
- Utilice las herramientas adecuadas. Asegúrese de que el suelo no resbala.

#### **Proceso para desmontar la puerta:**



Siga el manual de montaje en forma inversa (la puerta solo puede ser desmontada por personal cualificado).



**PRECAUCIÓN:** *Debe proceder siempre con extrema precaución, ya que los bordes de los paneles son cortante, utilice guantes.*



### **9.3 Ajustes**

Los elementos de la puerta pueden separarse fácilmente y ser reciclados.

## **10. El fabricante**

Dirección del fabricante:

Portore Canarias, S.A.

c/ Los Dragos, parcela 223, Fase IV (Polígono Industrial de Arinaga)

35119 AGÜIMES (Gran Canaria) Las Palmas

C.I.F.: A35854876

Teléfono: +34 928 189768, Telefax: +34 928 189713

[www.portore.com](http://www.portore.com)

## **11. Informes**

## Certificado de entrega

(1) Puerta batiente

(4) Fecha de entrega

.....

(2) Dirección del cliente

(5) Dirección del instalador

.....  
.....  
.....

.....  
.....  
.....

Sello empresa / firma

(3) Adquiero la puerta mencionada en (1)

(6) Dirección de la empresa especialista

Me entregan las instrucciones de la puerta. Me familiarizo con el funcionamiento de la puerta instalada.

.....  
.....  
.....

...../.....

Firma Cliente / Fecha

...../.....

Sello empresa / firma / fecha

**El informe de aceptación de la puerta ha sido entregado al cliente. Se ha instalado el distintivo CE en la puerta.**

### Apéndice A

### Especificaciones de la instalación

**1. Características:** Puerta batiente

Modelo:

Nº de matrícula \_\_\_\_\_ año de producción \_\_\_\_\_ Puesta en marcha

**2. Hoja de la puerta:**

Ancho \_\_\_\_\_ Alto \_\_\_\_\_ Peso \_\_\_\_\_ Material \_\_\_\_\_

**3. Motor:**

Fabricante o proveedor \_\_\_\_\_ Modelo \_\_\_\_\_

Rendimiento \_\_\_\_\_ Kw., Tensión del motor \_\_\_\_\_ V., Tensión del mando \_\_\_\_\_ V.

**4. Mando:**

Tipo de mando:  Pulsador,  Llave,  Mando a distancia con transmisor